



Dell™ Studio 1735/1737 servisni priročnik

[Preden začnete](#)
[Pokrov osnovne plošče](#)
[Trdi disk](#)
[Pomnilnik](#)
[Gumbasta baterija](#)
[Hladilno telo procesorja](#)
[Procesor](#)
[pokrov osrednjega nadzora](#)
[Tipkovnica](#)
[Zaslon](#)
[Kamera \(dodatna možnost\)](#)

[Naslon za dlani](#)
[Optični pogon](#)
[Zvočniki](#)
[Sistemska plošča](#)
[Ventilator](#)
[Plošča polnilnika](#)
[Komunikacijske kartice](#)
[Zvočna plošča](#)
[Mikrofon](#)
[Sklop zaklepa baterije](#)
[Posodobitev BIOS-a](#)

Opombe, obvestila in opozorila

-  **OPOMBA:** OPOMBA označuje pomembne informacije, ki vam pomagajo bolje izkoristiti računalnik.
-  **OBVESTILO:** OBVESTILO označuje možnost poškodb strojne opreme ali izgubo podatkov in svetujejo, kako se izogniti težavi.
-  **PREVIDNO:** OPOZORI LA označujejo možnost poškodb lastnine, osebnih poškodb ali smrti.

Informacije v tem dokumentu se lahko spremenijo brez predhodnega obvestila.
© 2008 Dell Inc. Vse pravice pridržane.

Vsakršno razmnoževanje tega gradiva brez pisnega dovoljenja družbe Dell Inc. je strogo prepovedano.

Blagovne znamke v tem besedilu: *Dell*, logotipa *DELL*, in Vostro so blagovne znamke Dell Inc.; *Bluetooth* je registrirana blagovna znamka v lasti Bluetooth SIG, Inc. in jo Dell uporablja skladno z licenco; *Microsoft*, *Windows*, *Windows Vista* in gumb za zagon Windows Vista so bodisi blagovne znamke ali registrirane blagovne znamke družbe Microsoft Corporation v Združenih državah in/ali drugih državah.

V tem dokumentu se lahko uporabljajo tudi druge blagovne znamke in imena, ki se nanašajo na osebe, katerih last so blagovne znamke ali imena, oziroma na njihove izdelke. Družba Dell Inc. zavrta vsakršno lastništvo blagovnih znamk in imen, razen tistih, ki so v njeni lasti.

Model PP31L

Oktober 2008 Rev. A01

[Nazaj na vsebino](#)

Zvočna plošča

Dell™ Studio 1735/1737 servisni priročnik

- [Odstranitev USB/Zvočne plošče](#)
- [Zamenjava zvočne plošče](#)

⚠ PREVIDNO: Predno pričnete z delom v notranjosti računalnika, preberite varnostne informacije, ki so priložene računalniku. Za dodatne informacije o varnem delu obiščite domačo stran za skladnost s predpisi na naslovu www.dell.com/regulatory_compliance.

🔄 OBVESTILO: Elektrostatično razelektritev preprečite tako, da se ozemljite z uporabo traku za ozemljitev ali občasno dotaknete nepobarvane kovinske površine (na primer priključka) na hrbtni strani računalnika.

Odstranitev USB/Zvočne plošče

1. Sledite navodilom v [Preden začnete](#).
2. Pritisnite in odstranite kakršne koli nameščene kartice iz reže ExpressCard slot in 8-v-1 čitalca pomnilniških kartic.
3. Odstranite katere koli nameščene pomnilniške module in kartice Mini-Card (glejte [Pomnilnik](#) in [Komunikacijske kartice](#)).
4. Sledite navodilom v [Odstranjevanje naslona za dlani](#).
5. Odstranite vijak s katerim je pritrjena zvočna plošča in odklopite kabel zvočne plošče iz priključka na sistemski plošči.

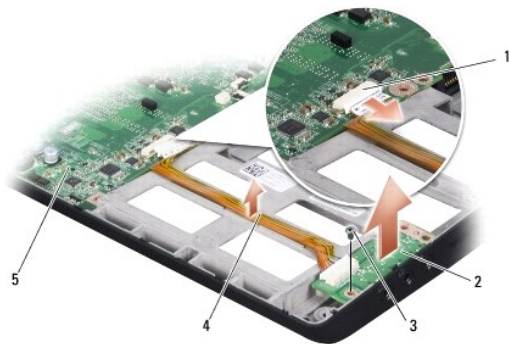

1	priključek zvočnega kabla	2	zvočna plošča
3	vijak	4	zvočni kabel
5	sistemska plošča		

6. Dvignite zvočno ploščo in kabel ven iz osnove računalnika.

Zamenjava zvočne plošče

1. Zvočno ploščo namestite v osnovo računalnika in zategnite vijak k katerim je pritrjena.
2. Priključite kabel zvočne kartice na priključek na sistemski plošči.
3. Sledite navodilom v [Zamenjava naslona za dlani](#).
4. Ponovno vstavite pomnilniške module in kartice Mini-Card, če je to potrebno.
5. Ponovno namestite katere koli pomnilniške kartice v reže za kartice ExpressCard in 8-v-1.

 **OBVESTILO:** Preden obrnete računalnik ponovno namestite vse vijake in zagotovite, da se v notranjosti računalnika ne nahajajo neuporabljeni vijaki. V nasprotnem primeru lahko poškodujete računalnik.

[Nazaj na vsebino](#)

[Nazaj na vsebino](#)

Pokrov osnovne plošče

Dell™ Studio 1735/1737 servisni priročnik

- [Odstranitev pokrova osnovne plošče](#)
- [Zamenjava pokrova osnovne plošče](#)

⚠ PREVIDNO: Predno pričnete z delom v notranjosti računalnika, izpolnjujete varnostna navodila, ki so priložene računalniku.

⚠ PREVIDNO: Preden izvedete te postopke, izklopite računalnik, odklopite napajalnik na izmenični tok iz stenske vtičnice in računalnika, odklopite modem iz stenskega priključka in računalnika, ter odklopite vse druge zunanje kable iz računalnika.

➡ OBVESTILO: Elektrostatično razelektritev preprečite, če se ozemljite z uporabo traku za ozemljitev ali občasnega dotikanja nepobarvane kovinske površine (na primer priključka na hrbtni strani računalnika).

Odstranitev pokrova osnovne plošče

1. Preverite ali je računalnik izklopljen.
2. Odstranite baterijo (oglejte si [Preden začnete z delom znotraj računalnika](#)).
3. Odvijete osem zaskočnih vijakov na pokrovu osnovne plošče in dvignite pokrov stran od računalnika pod kotom, kot je prikazano na sliki.

⚠ PREVIDNO: Ne dotikajte se sklop toplotnega odvoda za procesor. Procesorske komponente sme odstraniti samo usposobljeno osebje za podporo.



1	Pokrov osnovne plošče	2	zaskočni vijak (8)
---	-----------------------	---	--------------------

Zamenjava pokrova osnovne plošče

1. Poravnajte jezičke na pokrovu osnovne plošče na dnu računalnika.
2. Ponovno namestite osem zaskočnih vijakov in jih zategnite na pokrovu osnovne plošče.
3. Potisnite baterijo v ležišče za baterijo, dokler se ne zaskoči.

[Nazaj na vsebino](#)

[Nazaj na vsebino](#)

Sklop zaklepa baterije

Dell™ Studio 1735/1737 servisni priročnik

- [Odstranjevanje zapaha za akumulator](#)
- [Ponovna namestitev sklopa zaklepa baterije](#)

⚠ PREVIDNO: Preden se lotite naslednjih postopkov, preberite varnostna navodila, ki so priložena vašemu računalniku.

➡ OBVESTILO: Elektrostatično razelektritev preprečite tako, da se ozemljite z uporabo traku za ozemljitev ali občasno dotaknete nepobarvane kovinske površine (na primer priključka) na hrbtni strani računalnika.

➡ OBVESTILO: Pred delom v notranjosti računalnika odstranite glavni akumulator (glejte [Preden začnete z delom znotraj računalnika](#)), da s tem preprečite poškodbe sistemske plošče.

Odstranjevanje zapaha za akumulator

1. Sledite navodilom v [Preden začnete z delom znotraj računalnika](#).
2. Odstranite pokrov osrednjega nadzora (glejte [Odstranitev pokrova osrednjega nadzora](#)).
3. Odstranite tipkovnico (glejte [Odstranitev tipkovnice](#)).
4. Odstranite sklop zaslona (glejte [Sklop ekrana](#)).
5. Odstranite trdi disk (glejte [Odstranjevanje trdega diska](#)).
6. Odstranite naslon za dlani (glejte [Odstranjevanje naslona za dlani](#)).
7. Odstranite sistemsko ploščo (glejte [Odstranitev sistemske plošče](#)).
8. Odstranite ploščo polnilnika (glejte [Odstranitev plošče polnilnika](#)).
9. Odstranite tri vijake s katerim je sklop zapaha pritrjen na osnovo računalnika.
10. Snemite vzmet s kljukice, ki jo drži na mestu.

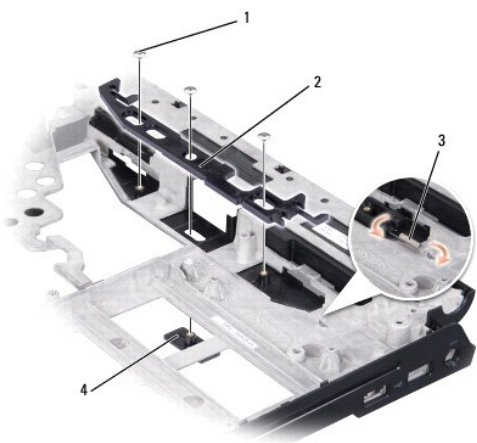

1	vijak (3)	2	zapah za akumulator
3	vzmet	4	zaklep za sprostitev akumulator

11. Dvignite sklop iz računalnika.

Ponovna namestitev sklopa zapaha za akumulator

1. Namestite sklop zapaha v kanal na osnovi računalnika.
2. Z uporabo majhnega izvijača namestite vzmet preko kljukice na osnovi računalnika.
3. Ponovno vstavite tri vijake.

Preverite prosto gibanje na novo nameščenega zapaha pri pritisku in sprostitvi.

4. Namestite ploščo polnilnika (glejte [Zamenjava plošče polnilnika](#)).
 5. Namestite sistemsko ploščo (glejte [Zamenjava sistemske plošče](#)).
 6. Namestite naslon za dlani (glejte [Zamenjava naslona za dlani](#)).
 7. Zamenjajte trdi disk (glejte [Ponovna namestitev trdega diska](#)).
 8. Namestite sklop zaslona (glejte [Zamenjava sklopa ekrana](#)).
 9. Ponovno namestite pokrov osnovne plošče (oglejte si [Zamenjava pokrova osnovne plošče](#)).
 10. Namestite tipkovnico (glejte [Zamenjava tipkovnice](#)).
 11. Ponovno namestite pokrov osrednjega nadzora (glejte [Zamenjava pokrova osrednjega nadzora](#)).
-  **OBVESTILO:** Preden obrnete računalnik ponovno namestite vse vijake in zagotovite, da se v notranjosti računalnika ne nahajajo neuporabljeni vijaki. V nasprotnem primeru lahko poškodujete računalnik.
12. Potiskajte akumulator v ležišče za akumulator, dokler se ne zaskoči.

[Nazaj na vsebino](#)

[Nazaj na vsebino](#)

Preden začnete

Dell™ Studio 1735/1737 servisni priročnik

- [Priporočena orodja](#)
- [Izklop računalnika](#)
- [Preden začnete z delom znotraj računalnika](#)

V tem dokumentu so opisani postopki za odstranitev in namestitvev komponent v računalnik. Če ni označeno drugače, postopki predpostavljajo, da veljajo naslednji pogoji:

1. Da ste opravili korake v [Izklop računalnika](#) in [Preden začnete z delom znotraj računalnika](#).
1. Da ste prebrali varnostna navodila, priložena vašemu računalniku.
1. Komponento lahko zamenjate ali - če ste jo kupili posebej - namestite z izvršitvijo postopka odstranitve v obratnem vrstnem redu.



Priporočena orodja

Za postopke, navedene v tem dokumentu, boste potrebovali naslednja orodja:

1. Majhen ploščat izvijač
1. Križni izvijač
1. Izvijač za šeststrobo matico
1. Flash BIOS, CD za posodobitev programov

Izklop računalnika

➡ **OBVESTILO:** Preden izklopite računalnik, shranite in zaprite vse odprte datoteke in zaprite vse odprte programe, da se izognete izgubi podatkov.

1. Shranite in zaprite vse odprte datoteke in programe.
2. V Windows Vista® kliknite **Start** , nato kliknite puščico  in zatem **Shut Down**.
Računalnik se izklopi, ko se zaključi postopek zaustavitve operacijskega sistema.
3. Zagotovite, da so računalnik in vse priključene naprave izklopljeni. Če se vaš računalnik in priključene naprave niso samodejno izklopile, pri izključitvi vašega operacijskega sistema, pritisnite in za 8 do 10 sekund zadržite gumb za vklop, dokler se računalnik ne izklopi.

Predn začnete z delom znotraj računalnika

Upošteвайте ta varnostna navodila, da zaščitite računalnik pred poškodbami in zagotovite lastno varnost.

⚠ **PREVIDNO:** Predno pričnete z delom v notranjosti računalnika, preberite varnostne informacije, ki so priložene računalniku. Za dodatne informacije o varnem delu obiščite domačo stran za skladnost s predpisi na naslovu www.dell.com/regulatory_compliance.

- ➡ **OBVESTILO:** Previdno ravnajte s komponentami in karticami. Ne dotikajte se delov ali stikov na kartici. Kartico prijemajte samo na robovih ali za kovinski nosilec. Komponento, kot je procesor, držite na robovih in ne za nožice.
- ➡ **OBVESTILO:** Popravila na računalniku lahko izvaja le pooblaščen serviser. Škode zaradi servisiranja, ki ga Dell ni pooblastil, garancija ne pokriva.
- ➡ **OBVESTILO:** Ko iztaknete kabel, ne vlecite kabla samega, temveč priključek na njem ali pritrdilno zanko. Nekateri kabli imajo priključek z zaklopnimi jezički: če izklapljate tak kabel, pritisnite na zaklopni jeziček, preden izklopite kabel. Ko izvlečete priključek, poskrbite, da bo poravnan, da se njegovi stiki ne poškodujejo ali zvijejo. Tudi preden priključite kabel, poskrbite, da bodo priključki na obeh straneh pravilno obrnjeni in poravnani.
- ➡ **OBVESTILO:** Preden začnete z delom znotraj računalnika, izvedite naslednje korake, da se izognete poškodbam računalnika.

1. Delovna površina mora biti ravna in čista, da s tem preprečite nastanek prask na pokrovu.
2. Izklopite računalnik (glejte [Izklop računalnika](#)).
3. Če je računalnik priključen na združitevno napravo (združen), ga razdružite. Za navodila glejte dokumentacijo, ki je bila priložena vaši združitevni napravi.

➡ **OBVESTILO:** Za izklop omrežnega kabla najprej izklopite kabel iz računalnika in nato iz omrežne naprave.

4. Izklopite vse telefonske ali omrežne kable iz računalnika.
5. Pritisnite in odstranite kakršne koli nameščene kartice iz reže ExpressCard slot in 8-v-1 čitalca pomnilniških kartic.
6. Odklopite vaš računalnik in vse priključene naprave z električnih vtičnic.

➔ **OBVESTILO:** Pred posegom v računalnik iz ležišča baterije odstranite baterijo, da s tem preprečite poškodbo sistemske plošče.

➔ **OBVESTILO:** Uporabljajte samo akumulator, ki je zasnovan za ta računalnik Dell™, da ne poškodujete računalnika. Ne uporabljajte akumulatorjev, ki so zasnovani za druge Dellove računalnike

7. Obrnite računalnik.
8. Potisnite in pritisnite zaklep za sprostitvev akumulatorja.
9. Izvlecite akumulator iz ležišča akumulatorja.

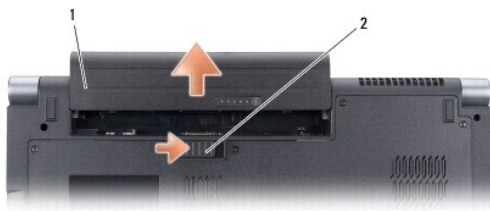

1	akumulator	2	drsnika za sprostitvev zapaha akumulatorja
---	------------	---	--

10. Pritisnite gumb za vklop in vzpostavite delovanje sistemske plošče.

[Nazaj na vsebino](#)

[Nazaj na vsebino](#)

Posodobitev BIOS-a

Dell™ Studio 1735/1737 servisni priročnik

- [Posodobitev BIOS-a z uporabo CD-ja](#)
- [Posodobitev BIOS-a s trdega diska](#)

Če je novi sistemski plošči priložen CD s programom za posodobitev BIOS-a, posodobite BIOS z uporabo CD-ja. Če nimate CD-ja s programom za posodobitev BIOS-a, posodobite BIOS s trdega diska.

Posodobitev BIOS-a z uporabo CD-ja

1. Poskrbite, da je omrežni napajalnik priključen in da je glavna baterija ustrezno nameščena.



OPOMBA: Če za posodobitev BIOS-a uporabite medij s programom za posodobitev BIOS-a, pred zagonom nastavite računalnik tako, da se zažene s CD plošče.

2. Vstavite CD ploščo s programom za posodobitev BIOS-a in ponovni zagon računalnika.

Sledite navodilom, ki se pojavijo na zaslonu. Računalnik nadaljuje z zagonom in posodobi novi BIOS. Po končani posodobitvi se računalnik samodejno ponovno zažene.

3. Za vstop v programu za sistemske nastavitve, pritisnite <F2> med POST- om.
 4. Za privzete nastavitve računalnika pritisnite <Alt> in <F>.
 5. Pritisnite <Esc>, izberite **Shrani spremembe in znova zaženi računalnik**, ter pritisnite <Enter>, da shranite spremembe konfiguracije.
 6. Odstranite CD ploščo s programom za posodobitev BIOS-a iz pogona in ponovno zaženite računalnik.
-

Posodobitev BIOS-a s trdega diska

1. Poskrbite, da je omrežni napajalnik priključen, da je glavna baterija ustrezno nameščena in omrežni kabel priključen.
 2. Vključite računalnik.
 3. Datoteko z najnovejšo posodobitvijo BIOS-a za vaš računalnik lahko najdete na spletnem mestu support.dell.com.
 4. Kliknite **Download Now** (Prenesi sedaj) za prenos datoteke.
 5. Če se pojavi okno **Export Compliance Disclaimer** (Izjava o omejitvi odgovornosti za skladnost izvoza), kliknite **Yes, I Accept this Agreement** (Da, sprejemam pogoje pogodbe).
Prikaže se okno **File Download** (Prenos datoteke).
 6. Kliknite **Save this program to disk** (Shrani program na disk) in nato **OK** (V redu).
Prikaže se okno **Save In** (Shrani v).
Prikaže se okno **Save In** (Shrani v).
 7. Kliknite puščično tipko za pomikanje navzdol, da si ogledate meni **Save In** (Shrani v), izberite **Desktop** (Namizje) in nato kliknite **Save** (Shrani).
Datoteka je shranjena na vaše namizje.
 8. Kliknite **Close** (Zapri), če se pojavi okno **Download Complete** (Prenos je dokončan).
Ikona datoteke se nahaja na vašem namizju in nosi enako ime kot prenesena datoteka za posodobitev BIOS-a.
 9. Dvokliknite ikono datoteke na namizju in sledite navodilom na zaslonu.
-

[Nazaj na vsebino](#)

[Nazaj na vsebino](#)

Kamera (dodatna možnost)

Dell™ Studio 1735/1737 servisni priročnik

- [Odstranitev kamere](#)
- [Zamenjava kamere](#)

⚠ PREVIDNO: Predno pričnete z delom v notranjosti računalnika, izpolnjujete varnostna navodila, ki so priložene računalniku.

➡ OBVESTILO: Elektrostatično razelektritev preprečite, če se ozemljite z uporabo traku za ozemljitev ali občasnega dotikanja nepobarvane kovinske površine (na primer priključka na hrbtni strani računalnika).

Odstranitev kamere

1. Sledite navodilom v [Preden začnete](#).
2. Sledite navodilom v [Sklop ekrana](#).
3. Odstranite okvir zaslona (glejte [Zaščitna površina zaslona](#)).
4. Povlecite jeziček kabla za kamero, da ga s tem odklopite od priključka na plošči kamere.
5. Odstranite vijaka s katerima je pritrjena plošča kamere.

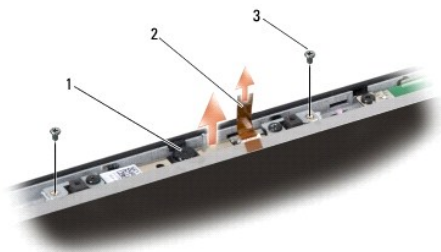

1	kamera	2	jeziček kabla za kamero	3	vijak (2)
---	--------	---	-------------------------	---	-----------

6. Odstranite ploščo kamere.

Zamenjava kamere

1. Poravnajte ploščo kamere z luknjicami.
2. Ponovno vstavite dva vijaka s katerima je pritrjena plošča kamere na zaslon.
3. Povežite kabel kamere s priključkom na zasloni plošči.
4. Namestite okvir zaslona (glejte [Namestitev okvirja zaslona](#)).
5. Sledite navodilom v [Zamenjava sklopa ekrana](#)

[Nazaj na vsebino](#)

[Nazaj na vsebino](#)

Pokrov osrednjega nadzora

Dell™ Studio 1735/1737 servisni priročnik

- [Odstranitev pokrova osrednjega nadzora](#)
- [Zamenjava pokrova osrednjega nadzora](#)

- ⚠ **PREVIDNO:** Predno pričnete z delom v notranjosti računalnika, preberite varnostne informacije, ki so priložene računalniku. Za dodatne informacije o varnem delu obiščite domačo stran za skladnost s predpisi na naslovu www.dell.com/regulatory_compliance.
- ➡ **OBVESTILO:** Elektrostatično razelektritev preprečite, če se ozemljite z uporabo traku za ozemljitev ali občasnega dotikanja nepobarvane kovinske površine (na primer priključka na hrbtni strani računalnika).
- ➡ **OBVESTILO:** Pred posegom v računalnik odstranite akumulator iz predela za akumulator, da s tem preprečite poškodbo sistemske plošče.

Odstranitev pokrova osrednjega nadzora

1. Sledite postopkom v [Preden začnete](#).
2. Obrnite računalnik in odstranite vijak, ki pritrjujejo pokrov osrednjega nadzora na osnovo računalnika.



3. Ponovno obrnite računalnik in v celoti odprite zaslon.
 4. S plastičnim peresom počasi dvignite pokrov osrednjega nadzora s hrbtne strani računalnika.
 5. Počasi dvigujte pokrov osrednjega nadzora dokler ne vidite kabel gumbov medijskega krmilnika, s katerim je pritrjen pokrov osrednjega nadzora na sistemska ploščo.
- ➡ **OBVESTILO:** Bodite še posebej pozorni ko odstranjujete pokrov osrednjega nadzora. Pokrov in kabel, s katerim je pritrjen na sistemska ploščo, sta zelo lomljiva.

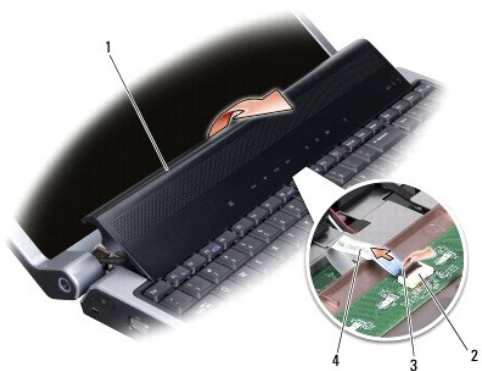

1	pokrov osrednjega nadzora	2	priključek kabla gumbov medijskega krmilnika	3	zapah priključka
4	kabel gumbov medijskega krmilnika				

6. Sprostite zapah priključka, ki povezuje kabel s priključkom na pokrovu osrednjega nadzora in odstranite kabel.

7. Vzdignite pokrov osrednjega nadzora iz računalnika.
-

Zamenjava pokrova osrednjega nadzora

1. Potiskajte kabel gumbov medijskega krmilnika v priključek na pokrovu osrednjega nadzora, dokler le- ta n na mestu in potisnite navzdol zapah priključka s katerim pritrdite kabel na priključek.
 2. Poravnajte kljuke pod pokrovom osrednjega nadzora in potisnite pokrov na mesto.
 3. Obrnite računalnik in vstavite vijak, ki pritrjuje pokrov osrednjega nadzora na osnovo računalnika.
 4. Potisnite baterijo v ležišče za baterijo, dokler se ne zaskoči.
-

[Nazaj na vsebino](#)

[Nazaj na vsebino](#)

Plošča polnilnika

Dell™ Studio 1735/1737 servisni priročnik

- [Odstranitev plošče polnilnika](#)
- [Zamenjava plošče polnilnika](#)

- ⚠ PREVIDNO:** Predno pričnete z delom v notranjosti računalnika, preberite varnostne informacije, ki so priložene računalniku. Za dodatne informacije o varnem delu obiščite domačo stran za skladnost s predpisi na naslovu www.dell.com/regulatory_compliance.
- ➡ OBVESTILO:** Elektrostatično razelektritev preprečite, če se ozemljite z uporabo traku za ozemljitev ali občasnega dotikanja nepobarvane kovinske površine (na primer priključka na hrbtni strani računalnika).
- ➡ OBVESTILO:** Pred posegom v računalnik odstranite akumulator iz predela za akumulator, da s tem preprečite poškodbo sistemske plošče.

Odstranitev plošče polnilnika

1. Sledite postopkom v [Preden začnete](#).
2. Pritisnite in odstranite kakršne koli nameščene kartice iz reže ExpressCard slot in 8-v-1 čitalca pomnilniških kartic.
3. Odstranite katere koli nameščene pomnilniške module in kartice Mini- Card (glejte [Pomnilnik](#) in [Komunikacijske kartice](#)).
4. Sledite navodilom v [Odstranitev sistemske plošče](#).
5. Odstranite vijaka, ki pritrjujeta ploščo polnilnika na osnovo računalnika.

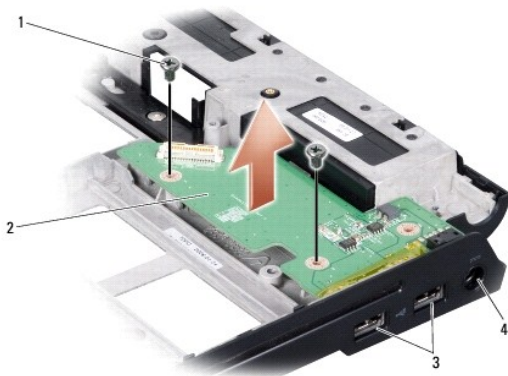

1	vijak (2)	2	plošča polnilnika
3	USB priključka (2)	4	priključek za napajalnik

6. Dvignite ploščo polnilnika iz osnove računalnika.

Zamenjava plošče polnilnika

1. Postavite ploščo polnilnika na osnovo računalnika.
2. Ponovno namestite vijaka, ki pritrjujeta ploščo polnilnika na osnovo računalnika.
3. Sledite navodilom v [Zamenjava sistemske plošče](#).

[Nazaj na vsebino](#)

[Nazaj na vsebino](#)

Gumbasta baterija

Dell™ Studio 1735/1737 servisni priročnik

- [Odstranitev gumbaste baterije](#)
- [Ponovna namestitev gumbaste baterije](#)

- ⚠ **PREVIDNO:** Predno pričnete z delom v notranjosti računalnika, preberite varnostne informacije, ki so priložene računalniku. Za dodatne informacije o varnem delu obiščite domačo stran za skladnost s predpisi na naslovu www.dell.com/regulatory_compliance.
- ➡ **OBVESTILO:** Elektrostatično razelektritev preprečite, če se ozemljite z uporabo traku za ozemljitev ali občasnega dotikanja nepobarvane kovinske površine (na primer priključka na hrbtni strani računalnika).
- ➡ **OBVESTILO:** Pred posegom v računalnik odstranite akumulator iz predela za akumulator, da s tem preprečite poškodbo sistemske plošče.

Odstranitev gumbaste baterije

1. Sledite postopkom v [Preden začnete](#).
2. Obrnite računalnik in odstranite pokrov osnovne plošče (glejte [Odstranitev pokrova osnovne plošče](#)).



1 gumbasta baterija

3. Gumbasto baterijo potisnite naprej in navzgor z uporabo plastičnega peresa, da jo s tem sprostite iz reže.

Ponovna namestitev gumbaste baterije

1. Ponovno namestite gumbasto baterijo s pozitivno stranjo (+) obrnjeno navzgor.
2. Ponovno namestite pokrov osnovne plošče (oglejte si [Zamenjava pokrova osnovne plošče](#)).
3. Potisnite baterijo v ležišče za baterijo, dokler se ne zaskoči.

[Nazaj na vsebino](#)

[Nazaj na vsebino](#)

Procesor

Dell™ Studio 1735/1737 servisni priročnik

- [Odstranjevanje procesorja](#)
- [Namestitev procesorja](#)

- ⚠ PREVIDNO:** Predno pričnete z delom v notranjosti računalnika, izpolnjujete varnostna navodila, ki so priložene računalniku.
- ➡ **OBVESTILO:** Elektrostatično razelektritev preprečite, če se ozemljite z uporabo traku za ozemljitev ali občasnega dotikanja nepobarvane kovinske površine (na primer priključka na hrbtni strani računalnika).
- ➡ **OBVESTILO:** Za preprečitev nehotenega stika med vijakom prtrdila vtičnice ZIF in procesorjem, ga pri odstranjevanju blago pritisnite navzdol, pri tem pa odvijte vijak pritrdira.
- ➡ **OBVESTILO:** Pri odvijanju vijaka držite izvijač pravokotno nad procesorjem, da ne poškodujete procesorja.

Odstranjevanje procesorja

1. Sledite navodilom v [Preden začnete](#).
 2. Obrnite računalnik in odstranite pokrov osnovne plošče (oglejte si [Odstranitev pokrova osnovne plošče](#)).
 3. Odstranite sklop toplotnega odvoda za procesor (glejte [Odstranjevanje hladnega telesa procesorja](#)).
- ➡ **OBVESTILO:** Procesor odstranjujte tako, da ga dvignete naravnost navzgor. Pazite na nožice procesorja.
- ➡ **OBVESTILO:** Za preprečitev nehotenega stika med vijakom prtrdila vtičnice ZIF in procesorjem, ga pri odstranjevanju blago pritisnite navzdol, pri tem pa odvijte vijak pritrdira.
4. Podnožje ZIF sprostite z uporabo majhnega ploščatega izvijača. Vrtite vijak podnožja ZIF v nasprotni smeri urinega kazalca, dokler se ne ustavi. Vijak jezika podnožja ZIF pritruje procesor na sistemsko ploščo. Bodite pozorni na puščico na vijaku za podnožje ZIF.

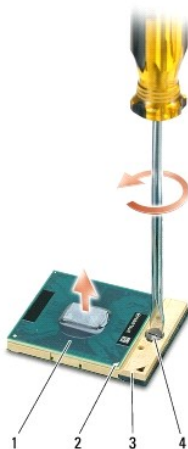

1	procesor	2	pin-1 vogal procesorja	3	podnožje ZIF
4	vijak podnožja ZIF				

5. Pri odstranjevanju procesorja uporabite orodje za ločevanje procesorja.

Namestitev procesorja

➡ **OBVESTILO:** Pred nameščanjem procesorja preverite, ali je zapora v celoti odprta. Za pravilno namestitev procesorja v podnožje ZIF ne potrebujete sile.

➡ **OBVESTILO:** Neustrezno nameščen procesor lahko povzroči prekinitve povezave ali trajno poškodbo procesorja in podnožja ZIF.

1. Poravnajte vogalni pin-1 procesorja, tako, da kaže na trikotnik podnožja ZIF in nanj vstavite procesor.

Če je procesor pravilno nameščen, so vsi štirje vogali poravnani na enako višino. Če je en ali več vogalov procesorja višjih od drugih, modul ni pravilno vstavljen.

➡ **OBVESTILO:** Za preprečitev nehotenega stika med vijakom prtrdila vtičnice ZIF in procesorjem, ga pri odstranjevanju blago pritisnite navzdol, pri tem pa odvijte vijak prtrdila.

2. Privijte podnožje ZIF s sukanjem vijaka v smeri urinega kazalca in tako pritrdite procesor na sistemsko ploščo.
3. Odstranite zaščitni sloj s termalne obloge in jo namestite na sklop toplotnega odvoda, ki pokriva procesor.
4. Ponovno namestite sklop toplotnega odvoda za procesor (glejte [Zamenjava hladnega telesa procesorja](#)).
5. Ponovno namestite pokrov osnovne plošče (oglejte si [Zamenjava pokrova osnovne plošče](#)).
6. Potisnite baterijo v ležišče za baterijo, dokler se ne zaskoči.
7. Posodobite BIOS z uporabo CD plošče s programom za posodobitev BIOS-a. Glejte [Posodobitev BIOS-a](#).

[Nazaj na vsebino](#)

[Nazaj na vsebino](#)

Hladilno telo procesorja

Dell™ Studio 1735/1737 servisni priročnik

- [Odstranjevanje hladilnega telesa procesorja](#)
- [Zamenjava hladilnega telesa procesorja](#)

⚠ PREVIDNO: Predno pričnete z delom v notranjosti računalnika, izpolnjujete varnostna navodila, ki so priložene računalniku.

🔌 OBVESTILO: Elektrostatično razelektritev preprečite, če se ozemljite z uporabo traku za ozemljitev ali občasnega dotikanja nepobarvane kovinske površine (na primer priključka na hrbtni strani računalnika).

Odstranjevanje hladilnega telesa procesorja

1. Sledite navodilom v [Preden začnete](#).
2. Obrnite računalnik in odstranite pokrov osnovne plošče (oglejte si [Odstranitev pokrova osnovne plošče](#)).
3. Odvijte tri zaskočne vijake, s katerimi je sklop toplotnega odvoda za procesor pritrjen na sistemsko ploščo.

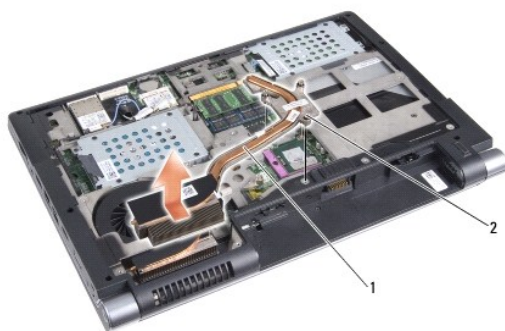

1	Hladilno telo procesorja	2	zaskočni vijak (3)
---	--------------------------	---	--------------------

4. Dvignite sklop toplotnega odvoda za procesor ven iz računalnika.

Zamenjava hladilnega telesa procesorja

⚠ PREVIDNO: Predno pričnete z delom v notranjosti računalnika, izpolnjujete varnostna navodila, ki so priložene računalniku.

🔌 OBVESTILO: Da preprečite poškodbo komponent v računalniku zaradi statične elektrike, razelektrite svoje telo, preden se boste dotaknili katerekoli elektronske komponente računalnika. To lahko storite, če se dotaknete katere koli nepobarvane površine.

🔧 OPOMBA: Če sta originalni procesor in njegov sklop toplotnega odvoda spojena skupaj, lahko originalno oblogo uporabite ponovno. V primeru menjave bodisi procesorja ali sklopa toplotnega odvoda za procesor, uporabite priloženo termalno oblogo in tako zagotovite optimalni pretok toplote.

🔧 OPOMBA: Ta postopek predpostavlja, da ste že odstranili hladilno telo procesorja in ste pripravili vse, da lahko namestite novega.

1. Odstranite zaščitni sloj s termalne obloge in jo namestite na sklop toplotnega odvoda, ki pokriva procesor.
2. Na sistemsko ploščo namestite sklop toplotnega odvoda za procesor.
3. Zategnite tri zaskočne vijake, s katerimi je sklop toplotnega odvoda za procesor pritrjen na sistemsko ploščo.
4. Ponovno namestite pokrov osnovne plošče (oglejte si [Zamenjava pokrova osnovne plošče](#)).
5. Potisnite baterijo v ležišče za baterijo, dokler se ne zaskoči.

[Nazaj na vsebino](#)

[Nazaj na vsebino](#)

Zaslon

Dell™ Studio 1735/1737 servisni priročnik

- [Sklop ekrana](#)
- [Zaščitna površina zaslona](#)
- [Odstranitev ekrana](#)
- [Kabel zaslona](#)
- [Zaslonski pretvornik](#)
- [Tečaji ekrana](#)

- ⚠ **PREVIDNO:** Predno pričnete z delom v notranjosti računalnika, preberite varnostne informacije, ki so priložene računalniku. Za dodatne informacije o varnem delu obiščite domačo stran za skladnost s predpisi na naslovu www.dell.com/regulatory_compliance.
- ⚡ **OBVESTILO:** Elektrostatično razelektritev preprečite, če se ozemljite z uporabo traku za ozemljitev ali občasnega dotikanja nepobarvane kovinske površine (na primer priključka na hrbtni strani računalnika).
- 🔋 **OBVESTILO:** Pred posegom v računalnik odstranite akumulator iz predela za akumulator, da s tem preprečite poškodbo sistemske plošče.

Sklop ekrana

Odstranjevanje sklopa ekrana

1. Sledite navodilom v [Preden začnete](#).
2. Odstranite pokrov osrednjega nadzora (glejte [Odstranitev pokrova osrednjega nadzora](#)).
3. Obrnite računalnik in odstranite pokrov osnovne plošče (glejte [Odstranitev pokrova osnovne plošče](#)).
4. Odstranite kable za Mini-Card iz Mini-Card, če je to potrebno (glejte [Brezžične kartice Mini-Card](#)).
5. Pazite na napeljavo kabla in pazljivo snemite antenske kable za Mini-Card iz vodil.

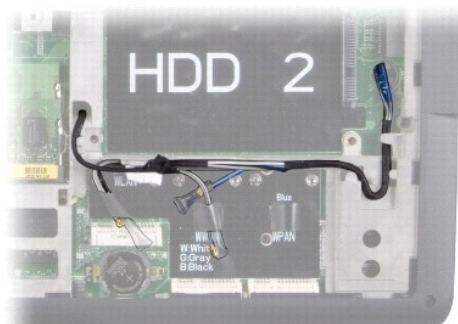

6. Obrnite računalnik.
7. Odstranite tipkovnico (glejte [Odstranitev tipkovnice](#)).
8. Bodite pozorni na napeljavo kabla in pazljivo ločite antenske kable za Mini-Card od vodil ter povlecite kable iz sistemske plošče in osnove računalnika.
9. Povlecite jeziček kabla za zaslon, da s tem odklopite kabel zaslona od zaslonskega priključka na sistemski plošči.
10. Odklopite kabel opcijske kamere in priključek kabla plošče za iskalca Wi-Fi/gumb za vklop od sistemske plošče.

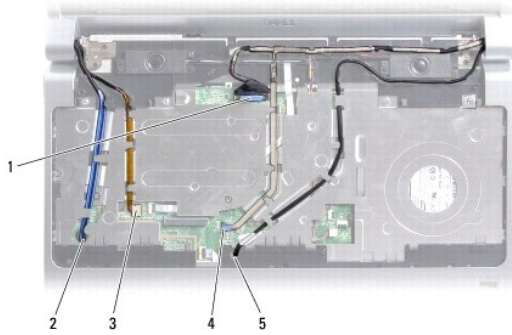

1	vlečni jeziček kabla za zaslon	2	reža za napelavo kabla WPAN/WWAN
3	priključek kabla za ploščo iskalca Wi-Fi Sniffer/gumba za vklop	4	jeziček kabla za kamero (na izbiro)
5	reža za napeljavo kabla WLAN		

11. Bodite pozorni na napeljavo kabla in pazljivo ločite kable od vodil za napeljavo.

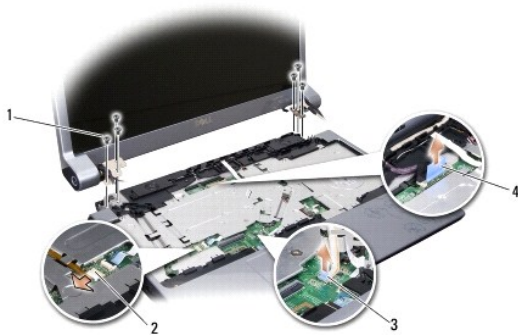

1	vijak (3 na vsaki strani; skupaj 6)	2	priključek kabla za ploščo iskalca Wi-Fi Sniffer/gumba za vklop
3	jeziček kabla za kamero (na izbiro)	4	vlečni jeziček kabla za zaslon

12. Odstranite tri vijake na vsaki strani zaslonskega sklopa.

13. Odstranite sklop ekrana.

Zamenjava sklopa ekrana

1. Zaslonski sklop namestite na mesto in ponovno vstavite tri vijake na vsako stran.
2. Napeljite kabel opsijske kamere, kabel plošče za iskalca Wi-Fi Sniffer/gumba za vklop in kabel zaslona skozi vodila in priključite kableske priključke na sistemsko ploščo.
3. Pazite na napeljavo kabla in pazljivo potisnite antenske kable za Mini-Card skozi sistemsko ploščo in v vodila.
4. Namestite tipkovnico (glejte [Zamenjava tipkovnice](#)).
5. Ponovno namestite pokrov osrednjega nadzora (glejte [Zamenjava pokrova osrednjega nadzora](#)).
6. Obrnite računalnik.

7. Pazite na napeljavo kabla in pazljivo vstavite antenske kable za Mini-Card v vodila.
 8. Ponovno priključite kable za Mini-Card na Mini-Card, če je to potrebno (glejte [Brezžične kartice Mini-Card](#)).
 9. Ponovno namestite pokrov osnovne plošče (glejte [Zamenjava pokrova osnovne plošče](#)).
- ➡ **OBVESTILO:** Preden obrnete računalnik ponovno namestite vse vijake in zagotovite, da se v notranjosti računalnika ne nahajajo neuporabljeni vijaki. V nasprotnem primeru lahko poškodujete računalnik.
10. Potiskajte akumulator v ležišče za akumulator, dokler se ne zaskoči.
-

Zaščitna površina zaslona

Odstranjevanje okvirja zaslona

➡ **OBVESTILO:** Sprednja plošča zaslona je izjemno občutljiva. Pri odstranjevanju bodite previdni, da je ne poškodujete.

1. Sledite navodilom v [Sklop ekrana](#).
2. S prsti pazljivo privzdignite notranji rob sprednje plošče zaslona.
3. Odstranite sprednjo ploščo zaslona.



1 okvir zaslona

Namestitev okvirja zaslona

1. Poravnajte sprednji okvir zaslona in ga nežno vstavite na mesto.
 2. Sledite navodilom v [Zamenjava sklopa ekrana](#).
-

Odstranitev ekrana

Odstranitev ekrana

1. Sledite navodilom v [Sklop ekrana](#).
2. Odstranite okvir zaslona (glejte [Zaščitna površina zaslona](#)).

3. Odstranite šest vijakov s katerimi je pritrjen ekran.

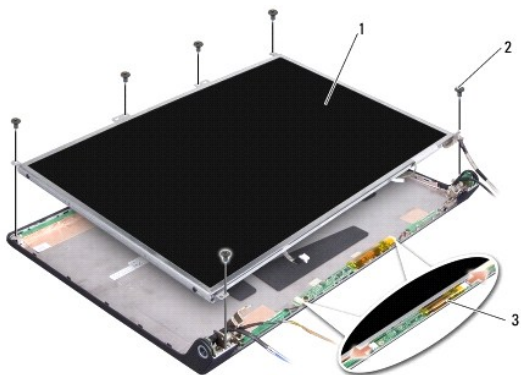

1	ekran	2	vijak (6)
3	plošča pretvornika		

4. Odklopite kable s priklonov na obeh straneh zaslonskega pretvornika.
5. Odstranite ekran.
6. Odstranite štiri vijake (dva na vsaki strani), ki pritrjujejo nosilce na ekran.

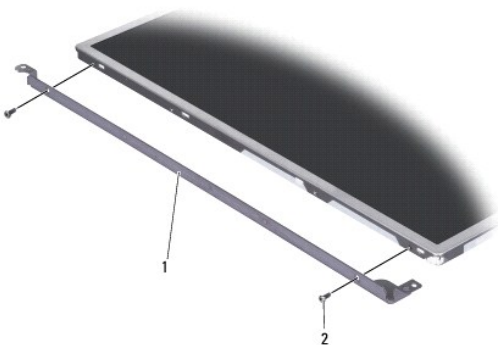

1	nosilec ekrana (1 levo, 1 desno)	2	vijak (skupaj 4; 2 na vsaki strani)
---	----------------------------------	---	-------------------------------------

Namestitev ekrana

1. S ponovno namestitvijo dveh vijakov na vsako stran ekrana, poravnajte nosilec z ekranom.
2. Poravnajte ekran s hrbtno stranjo zaslona in priključite kable s priključki na vsaki strani plošče pretvornika.
3. Ponovno vstavite šest vijakov, da s tem pritrdite ekran na pokrov zaslona.
4. Namestite okvir zaslona (glejte [Namestitev okvirja zaslona](#)).
5. Sledite navodilom v [Zamenjava sklopa ekrana](#).

Kabel zaslona

Odstranitev kabla zaslona

OPOMBA: Kabli zaslonan priklopi so si med seboj lahko različni, odvisno od modela zaslona.

1. Sledite navodilom v [Sklop ekrana](#).
2. Odstranite okvir zaslona (glejte [Zaščitna površina zaslona](#)).
3. Odstranite ekran (glejte [Odstranitev ekrana](#)).
4. Obrnite ekran in ga položite na čisto površino.

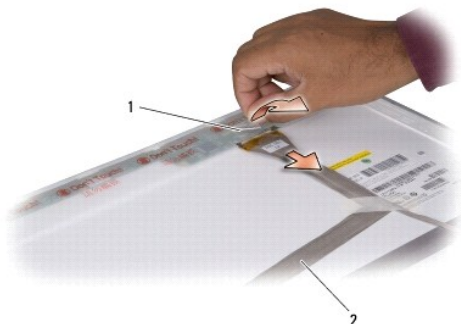

1	trak	2	kabel zaslona
---	------	---	---------------

5. Dvignite trak s katerim je pritrjen kabel zaslona na zgornji priključek in odklopite kabel od priključka.

Zamenjava kabla zaslona

1. Ponovno povežite kabel zaslona z zgornjim priključkom in ga pritrdite s trakom.
2. Namestite ekran (glejte [Namestitev ekrana](#)).
3. Namestite okvir zaslona (glejte [Namestitev okvirja zaslona](#)).
4. Sledite navodilom v [Zamenjava sklopa ekrana](#).

Zaslonski pretvornik

Odstranitev zaslonskega pretvornika

1. Sledite navodilom v [Sklop ekrana](#).
2. Odstranite okvir zaslona (glejte [Zaščitna površina zaslona](#)).
3. Odklopite kable s priklpov na obeh straneh zaslonskega pretvornika.

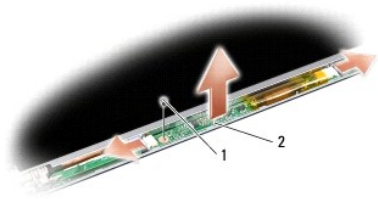

1	vijak	2	ploščica pretvornika
---	-------	---	----------------------

4. Odstranite vijak s katerim je pritrjena ploščica pretvornika in snemite ploščico pretvornika iz zaslonskega sklopa.

Zamenjava zaslonskega pretvornika

1. Ponovno vstavite vijak s katerim je pritrjena ploščica pretvornika.
2. Priklopite kable s priključki na obeh straneh plošče pretvornika.
3. Namestite okvir zaslona (glejte [Namestitev okvirja zaslona](#)).
4. Sledite navodilom v [Zamenjava sklopa ekrana](#).

Tečaji ekrana

Odstranitev tečajev zaslona

1. Sledite navodilom v [Sklop ekrana](#).
2. Odstranite okvir zaslona (glejte [Zaščitna površina zaslona](#)).
3. Odstranite ekran (glejte [Odstranitev ekrana](#)).
4. Odstranite štiri vijake (dva na vsaki strani) s katerimi sta pritrjena zapaha na pokrov zaslona in odstranite zapaha.

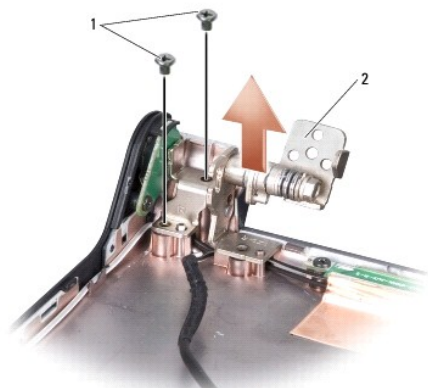

1	vijak (skupaj 4; 2 na vsaki strani)	2	zapah (1 levo; 1 desno)
---	-------------------------------------	---	-------------------------

Namestitev tečajev zaslona

1. Ponovno namestite zapaha in štiri vijake (dva na vsaki strani) s katerimi sta pritrjena zapaha na pokrov zaslona.
2. Namestite ekran (glejte [Namestitev ekrana](#)).
3. Namestite okvir zaslona (glejte [Namestitev okvirja zaslona](#)).
4. Sledite navodilom v [Zamenjava sklopa ekrana](#).

[Nazaj na vsebino](#)

[Nazaj na vsebino](#)

Ventilator

Dell™ Studio 1735/1737 servisni priročnik

- [Odstranitev ventilatorja](#)
- [Ponovna namestitvev ventilatorja](#)

⚠ PREVIDNO: Predno pričnete z delom v notranjosti računalnika, izpolnjujete varnostna navodila, ki so priložene računalniku.

➡ OBVESTILO: Elektrostatično razelektritev preprečite, če se ozemljite z uporabo traku za ozemljitev ali občasnega dotikanja nepobarvane kovinske površine (na primer priključka na hrbtni strani računalnika).

Odstranitev ventilatorja

1. Sledite navodilom v [Preden začnete](#).
2. Sledite navodilom v [Odstranitev systemske plošče](#).
3. Odstranite vijak, ki pritrjuje ventilator na osnovo računalnika.

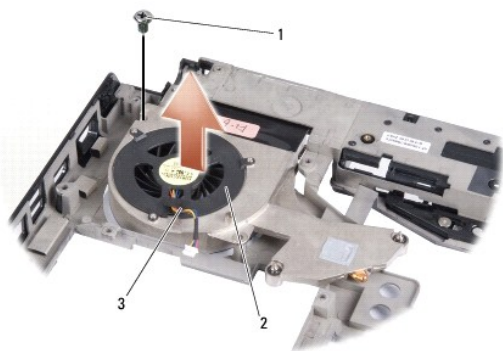

1	vijak	2	ventilator
3	kabel ventilatorja		

4. Dvignite ventilator skupaj s kablom iz računalnika.

Ponovna namestitvev ventilatorja

⚠ PREVIDNO: Predno pričnete z delom v notranjosti računalnika, izpolnjujete varnostna navodila, ki so priložene računalniku.

➡ OBVESTILO: Da preprečite poškodbo komponent v računalniku zaradi statične elektrike, razelektrite svoje telo, preden se boste dotaknili katerekoli elektronske komponente računalnika. To lahko storite, če se dotaknete katere koli nepobarvane površine.

🔧 OPOMBA: Ta postopek predpostavlja, da ste že odstranili ventilator in ste pripravili vse, da lahko namestite novega.

1. Postavite ventilator skupaj s kablom na osnovo računalnika.
2. Ponovno namestite vijak, ki pritrjuje ventilator na osnovo računalnika.
3. Sledite navodilom v [Zamenjava systemske plošče](#).

[Nazaj na vsebino](#)

[Nazaj na vsebino](#)

Trdi disk

Dell™ Studio 1735/1737 servisni priročnik

- [Odstranjevanje trdega diska](#)
- [Ponovna namestitvev trdega diska](#)

⚠ PREVIDNO: Če odstranite trdi disk iz računalnika, ko je pogon vroč, se ne dotikajte kovinskega ohišja trdega diska.

⚠ PREVIDNO: Predno pričnete z delom v notranjosti računalnika, preberite varnostne informacije, ki so priložene računalniku. Za dodatne informacije o varnem delu obiščite domačo stran za skladnost s predpisi na naslovu www.dell.com/regulatory_compliance.

➡ **OBVESTILO:** Pred odstranjevanjem trdega diska izklopite računalnik (glejte [Izklop računalnika](#)), da s tem preprečite izgubo podatkov. Če je računalnik vklopljen (ON) ali v stanju pripravljenosti (Sleep), ne odstranjujte trdega diska.

➡ **OBVESTILO:** Trdi diski so zelo krhki. Pri rokovanju s trdim diskom bodite pazljivi.

➡ **OBVESTILO:** Popravila na računalniku lahko izvaja le pooblaščen serviser. Škode zaradi servisiranja, ki ga Dell ni pooblastil, garancija ne pokriva.

➡ **OBVESTILO:** Ko iztaknete kabel, ne vlecite kabla samega, temveč priključek na njem ali pritrdilno zanko. Nekateri kabli imajo priključek z zaklopnimi jezički; če izklapljate tak kabel, pritisnite na zaklopni jeziček, preden izklopite kabel. Ko izvlečete priključek, poskrbite, da bo poravnana, da se njegovi stiki ne poškodujejo ali zvihejo. Tudi preden priključite kabel, poskrbite, da bodo priključki na obeh straneh pravilno obrnjeni in poravnani.

🔧 **OPOMBA:** Dell ne jamči združljivosti ali ponuja podporo za trde diske drugih proizvajalcev.

🔧 **OPOMBA:** Če nameščate trdi disk drugega proizvajalca, morate na nov trdi disk namestiti operacijski sistem, gonilnike in programe (glejte *Dellova tehnološka navodila*).

Odstranjevanje trdega diska

1. Sledite postopkom v [Preden začnete](#).
2. Obrnite računalnik in odstranite pokrov osnovne plošče (glejte [Odstranitev pokrova osnovne plošče](#)).
3. Odklopite trdi disk s priključka sistemske plošče.
 1. Za trdi disk 1:
 - o Odstranite štiri vijake, s katerem je pritrjen sklop trdega diska na računalnik.
 - o Povlecite modri jeziček na kablu, ki je pritrjen na sistemsko ploščo, da s tem odklopite kabel.
 - o Povlecite črni jeziček, da s tem dvignete sklop trdega diska ven iz računalnika.

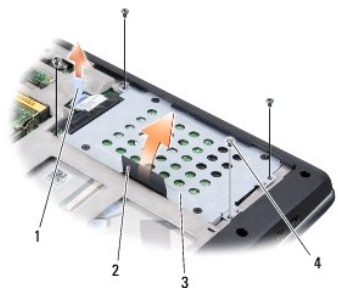

1	modri jeziček	2	črni jeziček
3	sklop trdega diska	4	vijaki (4)

- o Povlecite vmesnik, da ga s tem snamete s trdega diska.

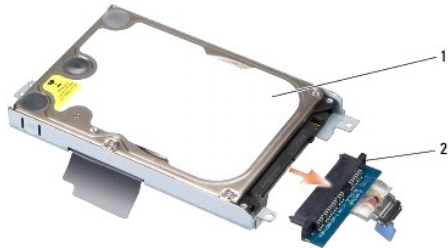

1	trdi disk	2	vmesnik
---	-----------	---	---------

- o Odstranite štiri M3 x 3 mm vijake, s katerimi je pritrjena kletka trdega diska na trdi disk.

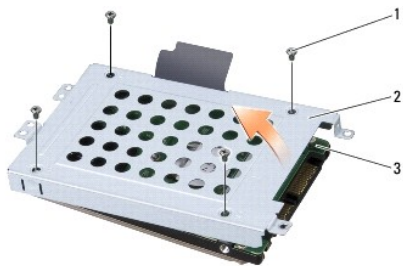

1	M3 x 3 mm vijaki (4)	2	kletka trdega diska
3	trdi disk		

- Za trdi disk 2:

- o Odstranite štiri vijake, s katerimi je pritrjen sklop trdega diska na računalnik.
- o Povlecite črni jeziček na trdem disku, da s tem snamete trdi disk iz priključka systemske plošče in sklop trdega diska izvlecite ven iz računalnika.

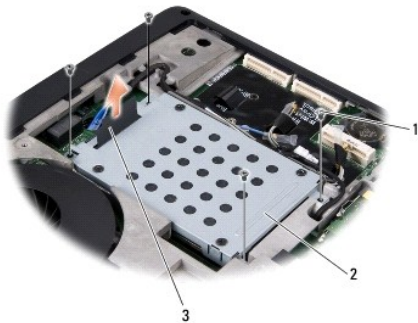

1	vijaki (4)	2	sklop trdega diska
3	črni jeziček		

- o Odstranite štiri M3 x 3 mm vijake, s katerimi je pritrjena kletka trdega diska na trdi disk.

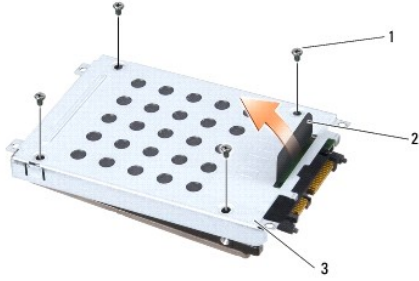

1	M3 x 3 mm vijaki (4)	2	črni jeziček
3	kletka trdega diska		

- o Povlecite vmesnik, da ga s tem snamete s trdega diska.



1	trdi disk	2	vmesnik
---	-----------	---	---------

4. Odstranite kletko trdega diska od trdega diska.

OBVESTILO: Ko trdi disk ni vstavljen v računalnik, ga shranite v protistatično embalažo (glejte «Zaščita pred elektrostatično izpraznitvijo» v varnostnih navodilih, ki so bila priložena vašemu računalniku).

Ponovna namestitev trdega diska

1. Odstranite novi disk iz embalaže.

Shranite originalno embalažo za shranjevanje ali pošiljanje trdega diska.

2. V ležišče ponovno vstavite trdi disk.

- 1 Za trdi disk 1:

- o Ponovno vstavite štiri M3 x 3 mm vijake, s katerimi je pritrjena kletka trdega diska na trdi disk.
- o Priključite vmesnik na trdi disk.
- o Ponovno vstavite štiri vijake, s katerim je pritrjen sklop trdega diska na osnovo računalnika.
- o Priključite kabel z modrim jezičkom na priključek sistemske plošče.

- 1 Za trdi disk 2:

OBVESTILO: Pazljivo potisnite pogon na svoje mesto. Prekomerna sila lahko poškoduje priključek.

- o Priključite vmesnik na trdi disk.
- o Ponovno vstavite štiri M3 x 3 mm vijake, s katerimi je pritrjena kletka trdega diska na trdi disk.
- o Trdi disk ustrezno potisnite v priključek sistemske plošče.
- o Ponovno vstavite štiri vijake, s katerim je pritrjen sklop trdega diska na osnovo računalnika.

3. Ponovno namestite pokrov osnovne plošče (glejte [Zamenjava pokrova osnovne plošče](#)).

🔔 **OBVESTILO:** Preden obrnete računalnik ponovno namestite vse vijake in zagotovite, da se v notranjosti računalnika ne nahajajo neuporabljeni vijaki. V nasprotnem primeru lahko poškodujete računalnik.

4. Potiskajte akumulator v ležišče za akumulator, dokler se ne zaskoči.
5. Po potrebi namestite operacijski sistem za vaš računalnik (glejte *Dellova tehnološka navodila*).
6. Po potrebi namestite gonilnike in pripomočke za vaš računalnik (glejte *Dellova tehnološka navodila*).

[Nazaj na vsebino](#)

[Nazaj na vsebino](#)

Tipkovnica

Dell™ Studio 1735/1737 servisni priročnik

- [Odstranitev tipkovnice](#)
- [Zamenjava tipkovnice](#)

- ⚠ **PREVIDNO:** Predno pričnete z delom v notranjosti računalnika, preberite varnostne informacije, ki so priložene računalniku. Za dodatne informacije o varnem delu obiščite domačo stran za skladnost s predpisi na naslovu www.dell.com/regulatory_compliance.
- ➡ **OBVESTILO:** Elektrostatično razelektritev preprečite, če se ozemljite z uporabo traku za ozemljitev ali občasnega dotikanja nepobarvane kovinske površine (na primer priključka na hrbtni strani računalnika).
- ➡ **OBVESTILO:** Pred posegom v računalnik odstranite akumulator iz predela za akumulator, da s tem preprečite poškodbo sistemske plošče.

Odstranitev tipkovnice

1. Sledite postopkom v [Preden začnete](#).
2. Odstranite pokrov osrednjega nadzora (glejte [Odstranitev pokrova osrednjega nadzora](#)).
3. S plastičnim peresem vzdignite sklop tipkovnice.



1 Obrobek tipkovnice

4. Sklop tipkovnice dvignite iz računalnika.
5. Odstranite štiri zaskočne vijake na vrhu tipkovnice.
- ➡ **OBVESTILO:** Tipke na tipkovnici so krhke, z lahko snemljive in s težavo zamenljive. Pri odstranjevanju in rokovanju s tipkovnico bodite pazljivi.
6. Pazljivo potisnite tipkovnico iz računalnika in jo obrnite kot to prikazuje ilustracija. Tipkovnice ne vlecite premočno.
- ➡ **OBVESTILO:** Pri odstranjevanju in rokovanju s tipkovnico bodite pazljivi. V nasprotnem primeru lahko popraskate ekran.



1	vijak (4)	2	tipkovnica
3	jeziček tipkovnice (6)	4	zapah priključka
5	kabel tipkovnice		

7. Sprostite zapah priključka, ki povezuje kabel tipkovnice s priključkom na sistemski plošči in odstranite kabel.
8. Tipkovnico dvignite z računalnika.

Zamenjava tipkovnice

1. Povežite kabel tipkovnice s priključkom na sistemski plošči in potisnite navzdol zapah priključka s katerim je kabel tipkovnice pritrjen na sistemsko ploščo.
2. Poravnajte jezičke vzdolž spodnjega dela tipkovnice z režami naslona za dlani in potisnite tipkovnico pod naslon za dlani.
- ➔ **OBVESTILO:** Tipke na tipkovnici so krhke, z lahkoto snemljive in s težavo zamenljive. Pri odstranjevanju in rokovanju s tipkovnico bodite pazljivi.
3. Ponovno namestite štiri vijake na vrhu tipkovnice.
4. Poravnajte kljuke pod sklopom tipkovnice in ga zaskočite na sovje mesto.
5. Ponovno namestite pokrov osrednjega nadzora (glejte [Zamenjava pokrova osrednjega nadzora](#)).
6. Potisnite baterijo v ležišče za baterijo, dokler se ne zaskoči.

[Nazaj na vsebino](#)

[Nazaj na vsebino](#)

Pomnilnik

Dell™ Studio 1735/1737 servisni priročnik

- [Odstranjevanje pomnilniškega\(ih\) modula\(ov\)](#)
- [Zamenjava pomnilniškega\(ih\) modula\(ov\)](#)

⚠ PREVIDNO: Predno pričnete z delom v notranjosti računalnika, preberite varnostne informacije, ki so priložene računalniku. Za dodatne informacije o varnem delu obiščite domačo stran za skladnost s predpisi na naslovu www.dell.com/regulatory_compliance.

Količino pomnilnika v svojem računalniku lahko povečate z namestitvijo dodatnih pomnilniških modulov na sistemsko ploščo. Za informacije o pomnilniku, ki ga podpira vaš računalnik, si oglejte «Specifikacije» v *Kratkem referenčnem priročniku*. Namestite samo pomnilniške module, ki so namenjeni za vaš računalnik.

🔧 OPOMBA: Pomnilniške module, kupljene pri Dellu, krije računalniška garancija.

Vaš računalnik ima na voljo dve reži SODIMM, ki so dostopni na dnu računalnika. Pomnilniški modul DIMM B se nahaja neposredno nad pomnilniškim modulom DIMM, ki je nameščen na dnu računalnika.

➡ OBVESTILO: Če želite namestiti pomnilniške module v dva priključka, namestite pomnilniški modul v priključek z oznako «DIMMA», pred namestitvijo modula v priključek z oznako «DIMMB.»

Odstranjevanje pomnilniškega(ih) modula(ov)

➡ OBVESTILO: Elektrostatično razelektritev preprečite, če se ozemljite z uporabo traku za ozemljitev ali občasnega dotikanja nepobarvane kovinske površine (na primer priključka na hrbtni strani računalnika).

1. Sledite postopkom v [Preden začnete](#).
2. Obrnite računalnik in odstranite pokrov osnovne plošče (glejte [Odstranitev pokrova osnovne plošče](#)).



1	pomnilniški modul DIMM B	2	pomnilniški modul DIMM A
---	--------------------------	---	--------------------------

➡ OBVESTILO: Za razširitev pritrdilnih sponk pomnilniškega modula ne uporabljajte orodja, da ne poškodujete priključka pomnilniškega modula.

3. S prsti pazljivo razširite zaščitne spojke na vsaki strani priključka pomnilniškega modula, dokler pomnilniški modul ne izskoči.
4. Izvlecite pomnilniški modul iz priključka.

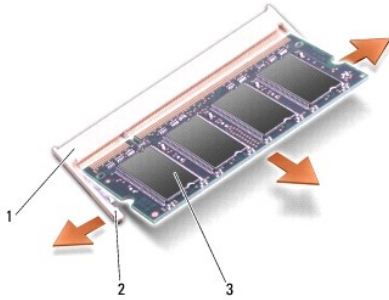

1	priključek za pomnilniški modul	2	varnostna spojka (2)
3	pomnilniški modul		

Zamenjava pomnilniškega(ih) modula(ov)

OBVESTILO: Elektrostatično razelektritev preprečite, če se ozemljite z uporabo traku za ozemljitev ali občasnega dotikanja nepobarvane kovinske površine (na primer priključka na hrbtni strani računalnika).

1. Poravnajte zarezo v robnem priključku modula z jezičkom v reži priključka.
2. Pod 45 stopinjskim kotom potisnite modul v režo in ga sukajte dokler ni čvrsto nameščen na svojem mestu. Če ne slišite klika, modul odstranite in ga ponovno namestite.

OPOMBA: Če pomnilniški modul ni pravilno nameščen, se računalnik morda ne bo zagnal.

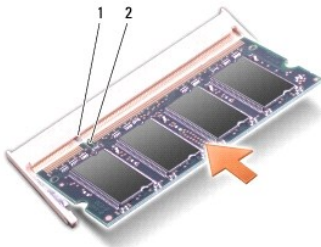

1	jeziček	2	zareza
---	---------	---	--------

OBVESTILO: Če imate težave z zapiranjem pokrova, odstranite modul in ga ponovno namestite. Če boste pokrov zaprli s silo lahko poškodujete vaš računalnik.

3. Ponovno namestite pokrov osnovne plošče (glejte [Zamenjava pokrova osnovne plošče](#)).
4. V ležišče za akumulator vstavite akumulator ali z napajalnikom povežite vaš računalnik in stensko vtičnico.
5. Vključite računalnik.

Ob zagonu računalnik zazna dodatni pomnilnik in samodejno posodobi informacije o konfiguraciji sistema.

Za potrditev količine pomnilnika nameščenega v računalnik, kliknite **Start** → **Help and Support** (pomoč in podpora) → **Dell System Information** (informacije o Dellovem sistemu).

[Nazaj na vsebino](#)

[Nazaj na vsebino](#)

Mikrofon

Dell™ Studio 1735/1737 servisni priročnik

- [Odstranitev mikrofona](#)
- [Zamenjava mikrofona](#)

- ⚠ PREVIDNO:** Predno pričnete z delom v notranjosti računalnika, preberite varnostne informacije, ki so priložene računalniku. Za dodatne informacije o varnem delu obiščite domačo stran za skladnost s predpisi na naslovu www.dell.com/regulatory_compliance.
- 🔁 OBVESTILO:** Elektrostatično razelektritev preprečite tako, da se ozemljite z uporabo traku za ozemljitev ali občasno dotaknete nepobarvane kovinske površine (na primer priključka) na hrbtni strani računalnika.

Odstranitev mikrofona

1. Sledite navodilom v [Preden začnete](#).
2. Pritisnite in odstranite kakršne koli nameščene kartice iz reže ExpressCard slot in 8-v-1 čitalca pomnilniških kartic.
3. Odstranite katere koli nameščene pomnilniške module in kartice Mini-Card (glejte [Pomnilnik](#) in [Komunikacijske kartice](#)).
4. Sledite navodilom v [Odstranjevanje naslona za dlani](#).
5. Odklopite priključek kabla za mikrofon.
6. Odstranite mikrofon iz osnove računalnika.

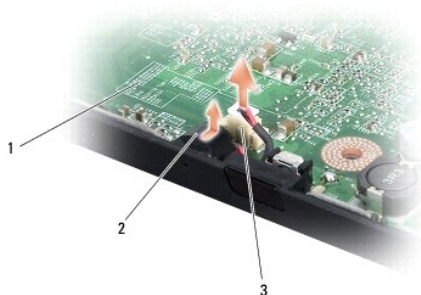

1	sistemska plošča	2	mikrofon
3	priključek kabla za mikrofon		

Zamenjava mikrofona

1. Postavite mikrofon na osnovo računalnika.
2. Priključite kabel mikrofona s priključkom na sistemski plošči.
3. Sledite navodilom v [Zamenjava naslona za dlani](#).
4. Ponovno namestite pomnilniške module in kartice Mini-Card, če je to potrebno.
5. Ponovno namestite katere koli pomnilniške kartice v reže za kartice ExpressCard in 8-v-1.

- 🔁 OBVESTILO:** Preden obrnete računalnik ponovno namestite vse vijake in zagotovite, da se v notranjosti računalnika ne nahajajo neuporabljeni vijaki. V nasprotnem primeru lahko poškodujete računalnik.

[Nazaj na vsebino](#)

[Nazaj na vsebino](#)

Komunikacijske kartice

Dell™ Studio 1735/1737 servisni priročnik

- [Modul naročniške identitete](#)
- [Brezžične kartice Mini-Card](#)

Modul naročniške identitete

Modul identitete naročnika (SIM) edinstveno prepozna uporabnike preko mednarodne mobilne storitve za identiteto naročnikov.

Namestitev kartice SIM

⚠ PREVIDNO: Predno pričnete z delom v notranjosti računalnika, preberite varnostne informacije, ki so priložene računalniku. Za dodatne informacije o varnem delu obiščite domačo stran za skladnost s predpisi na naslovu www.dell.com/regulatory_compliance.

🔧 OPOMBA: Samo kartice tipa GSM (HSDPA) potrebujejo kartice SIM. EVDO kartice ne uporabljajo kartice SIM.

1. Sledite postopkom v [Preden začnete](#).
2. V ležišču za akumulator potisnite kartico SIM v namenski prostor.

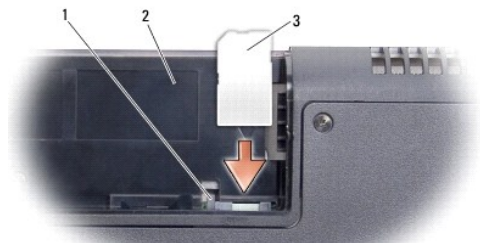

1	ročica za sprostitev kartice SIM	2	ležišče baterije
3	SIM		

Odstranitev kartice SIM

1. Če želite odstraniti kartico SIM, pritisnite ročico za sprostitev kartice SIM.
2. Ko je delno sproščena, odstranite kartico SIM iz ležišča za akumulator.

Brezžične kartice Mini-Card

⚠ PREVIDNO: Predno pričnete z delom v notranjosti računalnika, preberite varnostne informacije, ki so priložene računalniku. Za dodatne informacije o varnem delu obiščite domačo stran za skladnost s predpisi na naslovu www.dell.com/regulatory_compliance.

🔧 OBVESTILO: Pred posegom v računalnik odstranite akumulator iz predela za akumulator, da s tem preprečite poškodbo sistemske plošče.

🔧 OBVESTILO: Popravila na računalniku lahko izvaja le pooblaščen serviser. Škode zaradi servisiranja, ki ga Dell™ ni pooblastil, garancija ne pokriva.

🔧 OPOMBA: Dell ne jamči združljivosti ali ponuja podporo za mini-kartice drugih proizvajalcev.

Če ste zraven računalnika naročilo brezžično kartico Mini-Card, je ta že nameščena.

vaš računalnik podpira tri reže za kartice Mini-Card:

1. dve reže za Full Mini-Card - za WWAN, WPAN, UWB, Bluetooth

- 1 ena reža za Half Mini-Card - za WLAN

Podprte vrste kartic Mini-Card so:

- 1 brezžično lokalno omrežje (WLAN) - Half Mini-Card
- 1 Ultra široki pas (UWB) - Full Mini-Card
- 1 Mobilno širokopasovno ali brezžično široko omrežje (WWAN) - Full Mini-Card
- 1 Brezžično osebno omrežje (WPAN) ali Internal Card z brezžično tehnologijo Bluetooth® - Full Mini-Card

OPOMBA: Vaš računalnik lahko hkrati podpira samo dve kartici tipa Full Mini-Card in eno kartico tipa Half Mini-Card.

OPOMBA: Reža za WLAN podpira eno kartico tipa Half Mini-Card.

OPOMBA: Odvisno od konfiguracije sistema ob nakupu, ena ali več rež za Mini-Card morda ne bodo vsebovale nameščenih kartic Mini-Card.

Odstranitev kartice Mini-Card

1. Sledite navodilom v [Preden začnete](#).
2. Obrnite računalnik in odstranite pokrov osnovne plošče (glejte [Odstranitev pokrova osnovne plošče](#)).

OBVESTILO: Ko iztaknete kabel, ne vlecite kabla samega, temveč priključek na njem ali pritrdilno zanko. Nekateri kabli imajo priključek z zaklopnimi jezički: če izklapljate tak kabel, pritisnite na zaklopni jeziček, preden izklopite kabel. Ko izvlečete priključek, poskrbite, da bo poravnani, da se njegovi stiki ne poškodujejo ali zvijejo. Tudi preden priključite kabel, poskrbite, da bodo priključki na obeh straneh pravilno obrnjeni in poravnani.

3. Odklopite antenska kabla s kartice Mini-card.

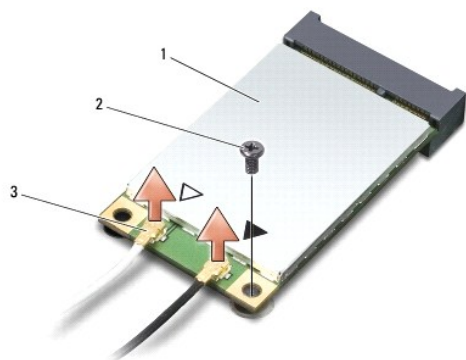

1	Mini-kartica	2	pritrilni vijak	3	priključka antenskega kabla (2)
---	--------------	---	-----------------	---	---------------------------------

OPOMBA: Če nameravate odstraniti WPAN/UWB Mini-Card, izklopite modri antenski kabel iz Mini-Card.

4. Odstranite pritrdilni vijak, ki povezuje Mini-Card s sistemsko ploščo.
5. Izvlecite Mini-Card kartico iz konektorja sistemske plošče.

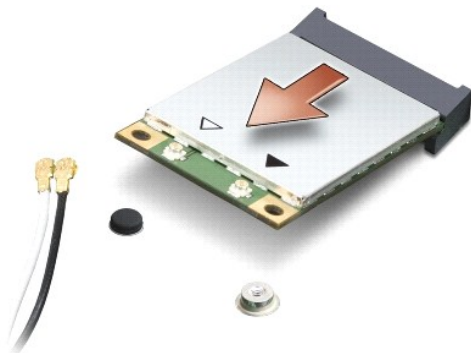

- ➡ **OBVESTILO:** Ko se kartica Mini-Card ne nahaja v računalniku, jo hranite v zaščitni antistatični embalaži. Za več informacij si oglejte «Protecting Against Electrostatic Discharge» (Zaščita pred elektrostatičnim razelektritvijo) v varnostnih informacijah, ki so priložene računalniku.

Zamenjava kartice Mini-Card

- ➡ **OBVESTILO:** Namestite UWB Mini-Card v režo za WWAN ali WPAN. Ne nameščajte UWB Mini-Card v režo za WLAN kartico. S tem lahko poškodujete računalnik.

1. Odstranite novo kartico Mini-Card od njene embalaže.

- ➡ **OBVESTILO:** Pazljivo in enakomerno potisnite kartico na svoje mesto. Prekomerna sila lahko poškoduje priključek.

2. Vstavite priključek kartice Mini-Card pod 45 stopinjskim kotom v priključek sistemske plošče. Na primer, konektor WLAN kartice je označen z napisom **WLAN** itd.
3. Pritisnite drugi konec kartice Mini-Card v režo na sistemski plošči.
4. Ponovno vstavite pritrilni vijak.
5. Priključite ustrezne antenske kable na kartico Mini-Card, ki jo nameščate. Spodnja tabela prikazuje barvna shema atenskih kablov za vsako Mini-Card kartico, ki jo podpira vaš računalnik.

Priključki na Mini-Card	Barvna shema za antenskega kabla
WWAN (2 antenska kabla)	
Glavni WWAN (bel trikotnik)	belo z sivim trakom
Pomožni WWAN (črni trikotnik)	črno z sivim trakom
WLAN (2 ali 3 antenski kabli)	
Glavni WLAN (bel trikotnik)	belo
Pomožni WLAN (črni trikotnik)	črno
MIMO WLAN (*sivi trikotnik)	sivo
WPAN (en antenski kabel)	
WPAN	modro
* MIMO WLAN je izbiran in ni nameščen na vseh računalnikih.	

- 🔍 **OPOMBA:** Sivi antenski kabel ni na voljo pri vseh računalnikih. Prisotnost sivenga antenskega kabla v predelku za kartico Mini-Card je odvisna od tipa zaslona.

6. Vstavite neuporabljene antenske kable v zaščitno mylar oblogo.
7. Ponovno namestite pokrov osnovne plošče (glejte [Zamenjava pokrova osnovne plošče](#)).
8. Potisnite baterijo v ležišče za baterijo, dokler se ne zaskoči.
9. Po potrebi namestite gonilnike in pripomočke za vaš računalnik. Za več informacij glejte *Dell Technology Guide* (Priročnik Dell tehnologije).

- 🔍 **OPOMBA:** Če se lotite namestitve komunikacijske kartice, ki ni od družbe Dell, morate namestiti tudi ustrezne gonilnike in pripomočke. Za več informacij o generičnem gonilniku glejte *Dellova tehnološka navodila*.

[Nazaj na vsebino](#)

[Nazaj na vsebino](#)

Optični pogon

Dell™ Studio 1735/1737 servisni priročnik

- [Odstranjevanje optičnega pogona](#)
- [Zamenjava optičnega pogona](#)

⚠ PREVIDNO: Predno pričnete z delom v notranjosti računalnika, preberite varnostne informacije, ki so priložene računalniku. Za dodatne informacije o varnem delu obiščite domačo stran za skladnost s predpisi na naslovu www.dell.com/regulatory_compliance.

⚡ OBVESTILO: Elektrostatično razelektritev preprečite tako, da se ozemljite z uporabo traku za ozemljitev ali občasno dotaknete nepobarvane kovinske površine (na primer priključka) na hrbtni strani računalnika.

Odstranjevanje optičnega pogona

1. Sledite navodilom v [Preden začnete](#).
2. Sledite navodilom v [Odstranjevanje naslona za dlani](#).
3. Obrnite računalnik narobe in odstranite vijak s katerim je optični pogon pritrjen na osnovo računalnika.

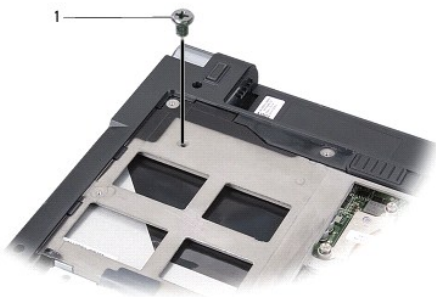

1	vijak (1)
---	-----------

4. Obrnite računalnik in ponovno namestite tri vijake, ki pritrjujejo pokrov osrednjega nadzora na dno računalnika.

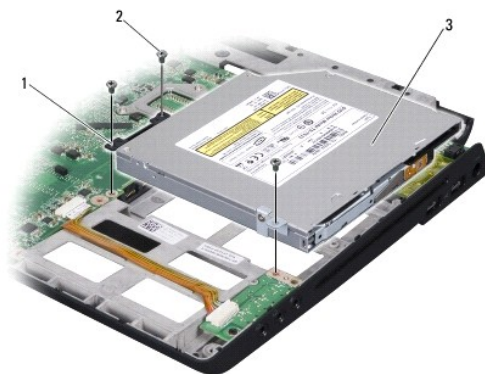

1	vmesnik	2	vijak (3)
3	optični pogon		

5. Dvignite trdi disk iz računalnika.

6. Odstranite vmesnik optičnega pogona iz pogona.

Zamenjava optičnega pogona

1. Priključite vmesnik optičnega pogona na pogon.
 2. Namestite pogon na mesto in ponovno vstavite tri vijake s katerimi je optični pogon pritrjen na osnovo računalnika.
 3. Obrnite računalnik narobe in ponovno namestite vijak s katerim je optični pogon pritrjen na osnovo računalnika.
 4. Obrnite računalnik navzgor in sledite navodilom v [Zamenjava naslona za dlani](#).
-

[Nazaj na vsebino](#)

[Nazaj na vsebino](#)

Naslon za dlani

Dell™ Studio 1735/1737 servisni priročnik

- [Odstranjevanje naslona za dlani](#)
- [Zamenjava naslona za dlani](#)

⚠ PREVIDNO: Predno pričnete z delom v notranjosti računalnika, preberite varnostne informacije, ki so priložene računalniku. Za dodatne informacije o varnem delu obiščite domačo stran za skladnost s predpisi na naslovu www.dell.com/regulatory_compliance.

⚡ OBVESTILO: Elektrostatično razelektritev preprečite tako, da se ozemljite z uporabo traku za ozemljitev ali občasno dotaknete nepobarvane kovinske površine (na primer priključka) na hrbtni strani računalnika.

Odstranjevanje naslona za dlani

1. Sledite navodilom v [Preden začnete](#).
2. Pritisnite in odstranite kakršne koli nameščene kartice iz reže ExpressCard slot in 8-v-1 čitalca pomnilniških kartic.
3. Odstranite katere koli nameščene pomnilniške module in kartice Mini-Card (glejte [Pomnilnik](#) in [Komunikacijske kartice](#)).
4. Sledite navodilom v [Sklop ekrana](#).
5. Obrnite računalnik okoli in odstranite osem vijakov iz osnove računalnika.



6. Ponovno obrnite računalnik in odstranite štiri vijake z zgornjega dela naslona za dlani.

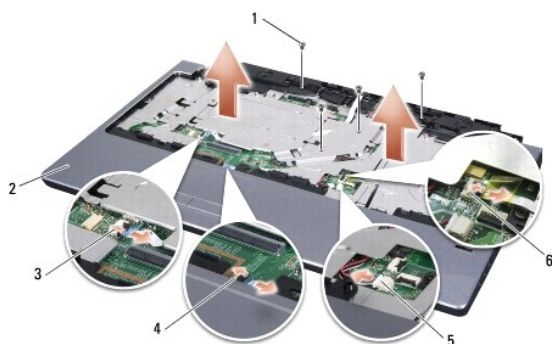

1 vijak (4)	2 naslon za dlani
3 kabel gumbov medijskega krmilnika	4 priključek kabla za sledilno ploščico
5 priključek kabla zvočnikov	6 priključek kabla za čitalec prstnih odtisov

(na izbiro)

➔ **OBVESTILO:** Povlecite plastični jeziček na vrhu priključkov, da s tem preprečite poškodbo priključkov.

7. Odklopite kabel za zvočnike, kabel za sledilno ploščico, kabel za gumbe medijskega krmilnika in kabel za opcijski čitalec prstnih odstisov od sistemske plošče.
8. Naslon za dlan od zgoraj postopoma odstranite od podnožja, pri čemer ga narahlo vlecite ven

➔ **OBVESTILO:** Pazljivo ločite naslon za dlan od podnožja računalnika in poskrbite, da ga ne poškodujete.

Zamenjava naslona za dlani

1. Poravnajte naslon za dlani z dnom računalnika in ga pritrdite na svoje mesto.
2. Priključite kabel za zvočnike, kabel za sledilno ploščico, kabel za gumbe medijskega krmilnika in kabel za opcijski čitalec prstnih odstisov na ustrezne priključke na sistemski plošči.
3. Ponovno namestite dva vijaka na naslona za dlani.
4. Obrenite računalnik okoli in privijte 8 vijakov podnožja računalnika.
5. Sledite navodilom v [Zamenjava sklopa ekrana](#).
6. Ponovno namestite pomnilniške module in kartice Mini-Card, če je to potrebno.
7. Ponovno namestite katere koli odstranjene kartice v reže za kartice ExpressCard in 8-v-1.

[Nazaj na vsebino](#)

[Nazaj na vsebino](#)

Zvočniki

Dell™ Studio 1735/1737 servisni priročnik

- [Odstranitev zvočnikov](#)
- [Zamenjava zvočnikov](#)

⚠ PREVIDNO: Predno pričnete z delom v notranjosti računalnika, preberite varnostne informacije, ki so priložene računalniku. Za dodatne informacije o varnem delu obiščite domačo stran za skladnost s predpisi na naslovu www.dell.com/regulatory_compliance.

⚡ OBVESTILO: Elektrostatično razelektritev preprečite tako, da se ozemljite z uporabo traku za ozemljitev ali občasno dotaknete nepobarvane kovinske površine (na primer priključka) na hrbtni strani računalnika.

Odstranitev zvočnikov

1. Sledite navodilom v [Preden začnete](#).
2. Pritisnite in odstranite kakršne koli nameščene kartice iz reže ExpressCard slot in 8-v-1 čitalca pomnilniških kartic.
3. Odstranite katere koli nameščene pomnilniške module in kartice Mini- Card (glejte [Pomnilnik](#) in [Komunikacijske kartice](#)).
4. Sledite navodilom v [Sklop ekrana](#).
5. Odstranite štiri vijake za zvočnik (dva na vsakem zvočniku) od osnove računalnika.

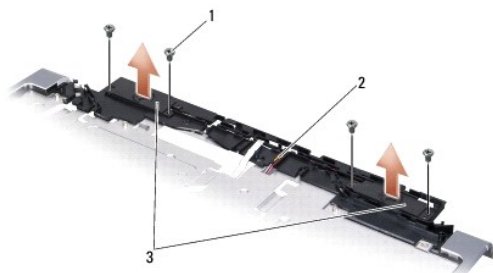

1	vijak (4)	2	kabel zvočnika	3	zvočnik (2)
---	-----------	---	----------------	---	-------------

6. Odstranite naslon za dlani (glejte [Odstranjevanje naslona za dlani](#)).
7. Pazite na napeljavo kabla za zvočnik.
8. Odstranite zvočnika in kabel.

Zamenjava zvočnikov

1. Ponovno namestite zvočnika in kabel za zvočnike.
2. Priključite kabel zvočnikov s priključkom na sistemski plošči.
3. Ponovno vstavite štiri vijake za zvočnike (dva na vsakem zvočniku), ki pritrjujejo zvočnika na naslon za dlani.
4. Namestite naslon za dlani (glejte [Zamenjava naslona za dlani](#)).
5. Sledite navodilom v [Zamenjava sklopa ekrana](#).
6. Ponovno namestite pomnilniške module in kartice Mini-Card, če je to potrebno.

7. Ponovno namestite katere koli odstranjene kartice v reže za kartice ExpressCard in 8-v-1.

[Nazaj na vsebino](#)

[Nazaj na vsebino](#)

Sistemska plošča

Dell™ Studio 1735/1737 servisni priročnik

- [Odstranitev sistemske plošče](#)
- [Zamenjava sistemske plošče](#)

⚠ PREVIDNO: Predno pričnete z delom v notranjosti računalnika, preberite varnostne informacije, ki so priložene računalniku. Za dodatne informacije o varnem delu obiščite domačo stran za skladnost s predpisi na naslovu www.dell.com/regulatory_compliance.

➡ OBVESTILO: Elektrostatično razelektritev preprečite tako, da se ozemljite z uporabo traku za ozemljitev ali občasno dotaknete nepobarvane kovinske površine (na primer priključka) na hrbtni strani računalnika.

Veže BIOS sistemske plošče vsebuje oznako za storitve, ki je prav tako vidna na nalepki s črtno kodo na dnu računalnika. Nadomestni komplet za sistemske plošče vključuje medij, na katerem se nahaja pripomoček za prenos oznake za storitve na nadomestno sistemske ploščo.

➡ OBVESTILO: Komponente in kartice prijemajte za robove, predvsem pa ne prijemajte za kontakte in čipe.

Odstranitev sistemske plošče

1. Sledite navodilom v [Preden začnete](#).
2. Pritisnite in odstranite kakršne koli nameščene kartice iz reže ExpressCard slot in 8-v-1 čitalca pomnilniških kartic.
3. Odstranite katere koli nameščene pomnilniške module in kartice Mini- Card (glejte [Pomnilnik](#) in [Komunikacijske kartice](#)).
4. Odstranite trdi disk (glejte [Odstranjevanje trdega diska](#)).
5. Odstranite sklop toplotnega odvoda za procesor in procesor (glejte [Odstranjevanje hladnega telesa procesorja](#) in [Odstranjevanje procesorja](#)).
6. Odstranite pokrov osrednjega nadzora (glejte [Odstranitev pokrova osrednjega nadzora](#)).
7. Odstranite tipkovnico (glejte [Odstranitev tipkovnice](#)).
8. Odstranite sklop zaslona (glejte [Odstranjevanje sklopa ekrana](#)).
9. Odstranite naslon za dlani (glejte [Odstranjevanje naslona za dlani](#)).

🔧 OPOMBA: Glede na prejeto konfiguracijo, boste za odstranitev sistemske plošče morda morali odviti še dva zaskočna vijaka s hrbtne strani računalnika.

10. Odstranite optični pogon (glejte [Odstranjevanje optičnega pogona](#)).
11. Odvijte dva zaskočna vijaka na grafični kartici.



1 zaskočni vijak (2)

12. Odstranite pet vijakov (z oznako B), ki pritrjujejo sistemske ploščo na osnovo računalnika. Vrstni red odstranjevanja vijakov je naveden s številkami zraven vijakov na sistemske plošči.

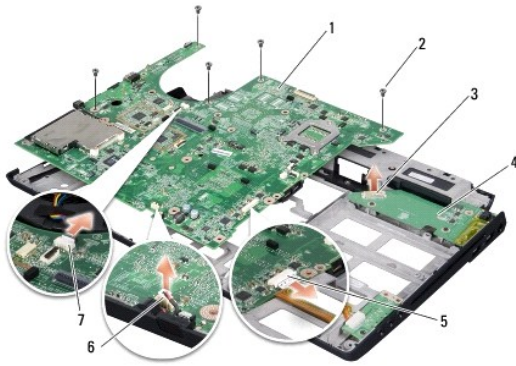

1	sistemska plošča	2	vijak (5)
3	priključek plošče polnilnika	4	plošča polnilnika
5	priključek zvočnega kabla	6	priključek kabla za mikrofon
7	priklop kabla ventilatorja		

13. Odklopite priključek kabla za mikrofon, priključek kabla za ventilator in priključek zvočnega kabla.
14. Povlecite sistemsko ploščo, da jo s tem odklopite iz priključka na plošči polnilnika.
15. Dvignite in nagnite sistemsko ploščo proti računlaniku ter jo izvlecite iz osnove računalnika.

Zamenjava sistemske plošče

1. Ponovno namestite sistemsko ploščo v osnovo računalnika.
 2. Priključite sistemsko ploščo na priključek na plošči polnilnika.
 3. Priključite priključek kabla za mikrofon, priključek kabla za ventilator in priključek zvočnega kabla.
 4. Ponovno vstavite pet vijakov (v obratnem vrstnem redu odstranitve) s katerimi je pritrjena sistemsko ploščo na osnovo računalnika.
 5. Ponovno namestite optični gonilnik (glejte [Zamenjava optičnega pogona](#)).
 6. Namestite naslon za dlani (glejte [Zamenjava naslona za dlani](#)).
 7. Namestite sklop zaslona (glejte [Zamenjava sklopa ekrana](#)).
 8. Namestite tipkovnico (glejte [Zamenjava tipkovnice](#)).
 9. Ponovno namestite pokrov osrednjega nadzora (glejte [Zamenjava pokrova osrednjega nadzora](#)).
 10. Ponovno namestite sklop toplotnega odvoda za procesor in procesor (glejte [Zamenjava hladnega telesa procesorja](#) in [Namestitev procesorja](#)).
 11. Zamenjajte trdi disk (glejte [Ponovna namestitev trdega diska](#)).
 12. Ponovno namestite pomnilniške module in kartice Mini-Card, če je to potrebno.
 13. Ponovno namestite katere koli odstranjene kartice v reže za kartice ExpressCard in 8-v-1.
- ➡ **OBVESTILO:** Preden obrnete računalnik ponovno namestite vse vijake in zagotovite, da se v notranjosti računalnika ne nahajajo neuporabljeni vijaki. V nasprotnem primeru lahko poškodujete računalnik.
14. Vključite računalnik.



🔧 **OPOMBA:** Po zamenjavi sistemske plošče v BIOS na novi plošči vnesite oznako za storitve.

15. CD ploščo z BIOS-om, ki je priložena nadomestitveni sistemski plošči, vstavite v ustrezen pogon. Sledite navodilom, ki se pojavijo na zaslonu.

[Nazaj na vsebino](#)

Dell™ Studio 1735/1737 servisni priročnik

Opombe, obvestila in opozorila

-  **OPOMBA:** OPOMBA označuje pomembne informacije, ki vam pomagajo bolje izkoristiti računalnik.
 -  **OBVESTILO:** OBVESTILO označuje možnost poškodb strojne opreme ali izgubo podatkov in svetujejo, kako se izogniti težavi.
 -  **PREVIDNO:** OPOZORI LA označujejo možnost poškodb lastnine, osebnih poškodb ali smrti.
-

Informacije v tem dokumentu se lahko spremenijo brez predhodnega obvestila.
© 2008 Dell Inc. Vse pravice pridržane.

Vsakršno razmnoževanje tega gradiva brez pisnega dovoljenja družbe Dell Inc. je strogo prepovedano.

Blagovne znamke v tem besedilu: *Dell*, logotipa *DELL*, in *Vostro* so blagovne znamke Dell Inc.; *Bluetooth* je registrirana blagovna znamka v lasti Bluetooth SIG, Inc. in jo Dell uporablja skladno z licenco. *Microsoft*, *Windows*, *Windows Vista* in gumb za zagon *Windows Vista* so bodisi blagovne znamke ali registrirane blagovne znamke družbe Microsoft Corporation v Združenih državah in/ali drugih državah.

V tem dokumentu se lahko uporabljajo tudi druge blagovne znamke in imena, ki se nanašajo na osebe, katerih last so blagovne znamke ali imena, oziroma na njihove izdelke. Družba Dell Inc. zavrača vsakršno lastništvo blagovnih znamk in imen, razen tistih, ki so v njeni lasti.

Oktober 2008 Rev. A01